













Manuel d'utilisation Toise adulte manuelle **C 241 010/HM230M**



Veillez garder le manuel d'instructions à portée de main tout le temps pour référence

Explication du texte, des symboles sur l'étiquette et sur l'emballage de l'appareil

Texte/Symbole	Signification
	Attention, consulter les documents d'accompagnement avant utilisation
	Collecte séparée des déchets d'équipements électriques et électroniques, conformément à la directive 2002/96/CE. Ne pas jeter l'appareil avec des déchets quotidiens
	Nom et adresse du fabricant de l'instrument, et année/pays de fabrication
	Lisez attentivement le manuel d'utilisation avant l'installation et l'utilisation, et suivez les instructions d'utilisation.
	Référence du produit
	Nom et adresse du représentant autorisé dans l'Union européenne
	L'appareil est un dispositif médical. Le texte indique le type de catégorie d'appareil
	Numéro de lot ou de lot du fabricant pour l'appareil
	Numéro de série de l'appareil
	Identificateur unique de l'appareil
	Le dispositif est conforme à la directive 93/42/CEE telle que modifiée par la directive 2007/47/CE sur les dispositifs médicaux. Le numéro à quatre chiffres fait référence à l'organisme notifié.
	Nom et adresse de l'entité qui importe le dispositif (le cas échéant)
	Nom et adresse de l'entité responsable de la traduction des informations à utiliser (le cas échéant)

Avis de droit d'auteur

Charder Electronic Co., Ltd.

No.103, Guozhong Rd., Dali Dist., Taichung City 41262 Taiwan

Téléphone: +886-4-2406 3766 Fax: +886-4-2406 5612

Site Web : www.chardermedical.com Courriel : info_cec@charder.com.tw

Droits d'auteur© Charder Electronic Co., Ltd. Tous droits réservés.

Ce manuel d'utilisation est protégé par le droit d'auteur international. Tout le contenu est sous licence et l'utilisation est soumise à l'autorisation écrite de Charder Electronic Co., Ltd. (ci-après Charder)

Charder n'est pas responsable des dommages causés par le non-respect des exigences énoncées dans ce manuel. Charder se réserve le droit de corriger les erreurs d'impression dans le manuel sans préavis et de modifier l'extérieur de l'appareil à des fins de qualité sans le consentement du client.



Charder Electronic Co., Ltd.
No 103, Guozhong Rd., Dali Dist.,
Taichung City, 41262 Taiwan

SOMMAIRE

I. Notes de sécurité	4
A. Informations générales	4
II. Installation.....	5
Parties.....	5
Tige de hauteur de fixation au mur	6
III. Utilisation de l'appareil.....	9
IV. Spécifications du produit	10
V. Déclaration de conformité	12

I. Notes de sécurité

A. Informations générales

Merci d'avoir choisi ce dispositif Charder Medical. Il est conçu pour être facile et simple à utiliser, mais si vous rencontrez des problèmes non abordés dans ce manuel, veuillez contacter votre partenaire de service Charder local. Avant de commencer à utiliser l'appareil, veuillez lire attentivement ce manuel d'utilisation et le conserver dans un endroit sûr pour référence. Il contient des instructions importantes concernant l'installation, l'utilisation correcte et la maintenance.

Usage prévu

Ce dispositif médical est conçu pour être utilisé conformément aux réglementations nationales, pour mesurer hhuit dans les spécifications, pour hhuit utilisation liée par des professionnels.

Avantage c linical

Les résultats de mesure peuvent être utilisés par les professionnels pour diagnostiquer (et surveiller) les problèmes liés à la hauteur.

Manutention générale

- Assurez-vous que toutes les pièces sont correctement verrouillées et serrées avant d'utiliser l'appareil.

Consignes de sécurité

- L'appareil a une durée de vie prévue de 5 ans lorsqu'il est correctement manipulé, entretenu et inspecté périodiquement conformément aux instructions du fabricant.

Nettoyage

- La surface de l'appareil doit être nettoyée à l'aide de lingettes à base d'alcool. Les liquides de nettoyage corrosifs ne doivent pas être utilisés.

Garantie/Responsabilité

- La période de garantie est de dix-huit (18) mois, à compter de la date d'achat. Veuillez conserver votre reçu comme preuve d'achat.
- Aucune responsabilité ne sera acceptée pour les dommages causés par l'une des raisons suivantes: stockage ou utilisation inapproprié ou inapproprié, installation ou mise en service incorrecte par le propriétaire ou des tiers, usure naturelle, changements ou modifications, manipulation incorrecte ou négligente.

Rapports d'incidents

- Tout incident grave survenu en relation avec le dispositif doit être signalé au fabricant, au représentant de l'UE (si le dispositif est utilisé dans un État membre de l'UE) et à l'autorité compétente de l'État membre de l'utilisateur/du sujet.

II. Installation

Pièces

Non	Composant	Qté
un	Tige de mesure	1
b	Séquipes pour fixer la plaque de talon	2
c	Vis autotaraudeuses pour bloc mural	3
d	Vis à tête plate pour fixer la tige de mesure sur un bloc mural	2
et	Plaqué'anguille H	2
f	Ancrage en plastique	3
g	BlocW tout montage	2

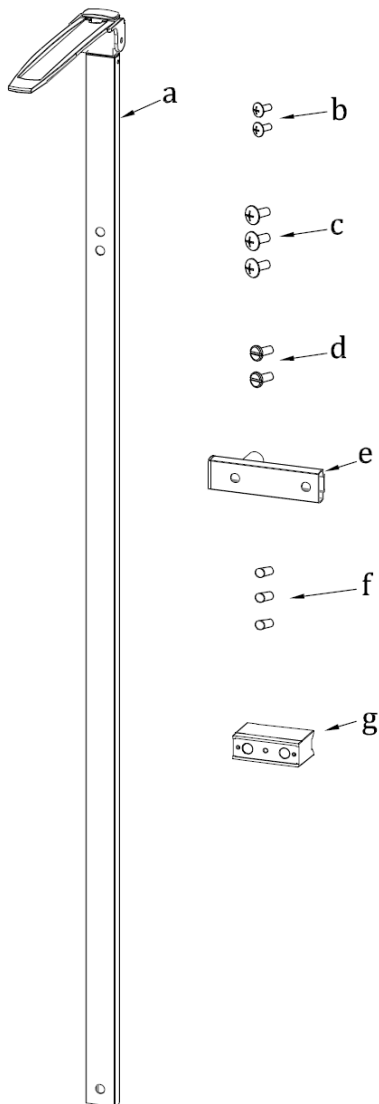

Fixation de la tige de hauteur au mur

1. Étendre complètement la tige de hauteur

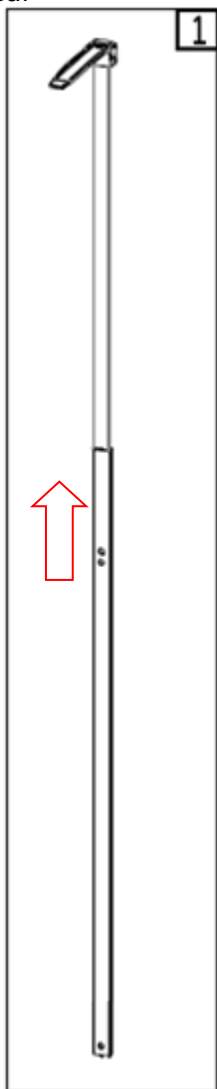

2. Fixez le bloc de montage mural à l'aide de vis à tête plate

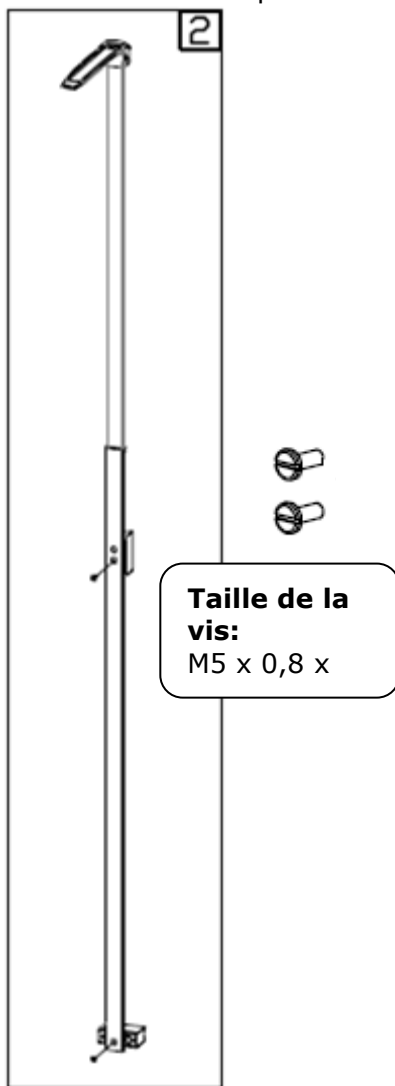

3. Percez des trous dans le mur et insérez une ancre en plastique dans le trou. Procédez à la fixation de la vis autotaraudeuse dans l'ancre.



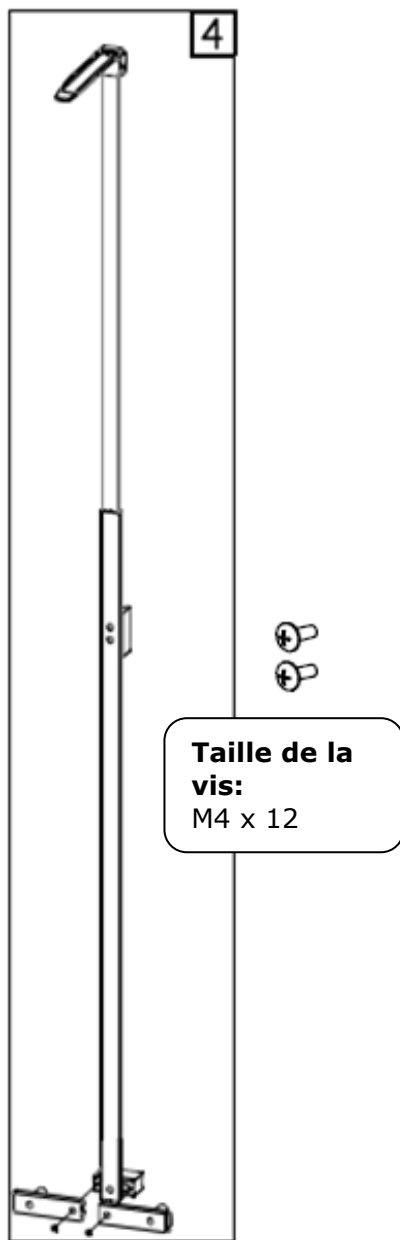
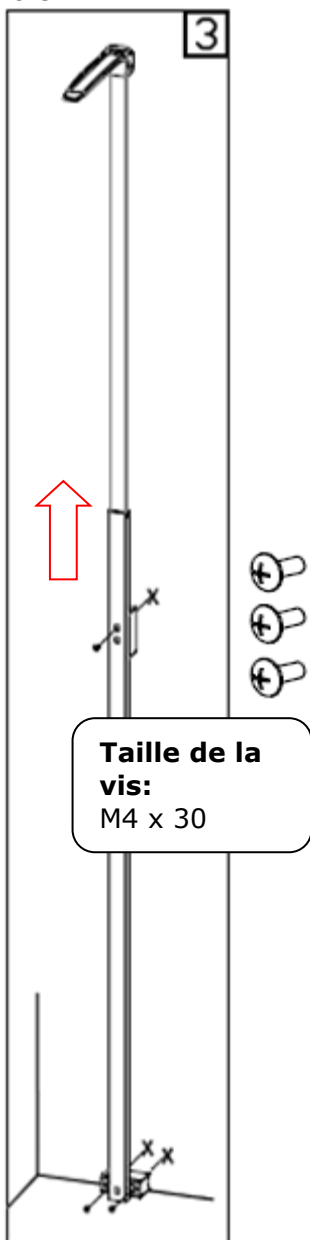

4. Fixez la plaque de talon (passez à la section suivante pour plus de détails)

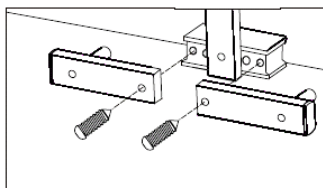
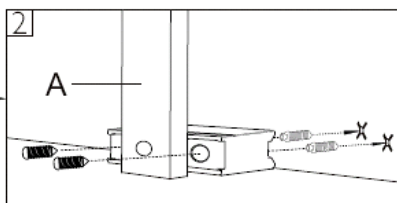
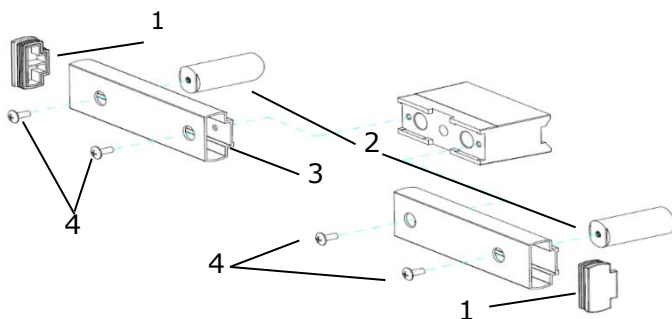

Assemblage de la plaque de talon

1. Percez deux trous dans le mur pour le bloc mural
2. Insérez des ancrages en plastique dans des trous
3. Fixez la tige de hauteur au bloc mural à l'aide d'ancrages en plastique
4. Fixez la baignoire en caoutchouc et la plaque de talon avec deux vis autotaraudeuses
5. Fixez la plaque de talon au bloc mural avec deux vis autotaraudeuses

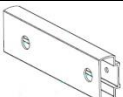

Non.	Accessoires	Article	Spec	Qté
1		Plastic plug	SW-8069	2
2		Rubber baignoire	SS-8152	2
3		Plaque d'anguille H	SS-8149	2
4		Visse taraudage S elf	4*12	4

III. Utilisation de l'appareil

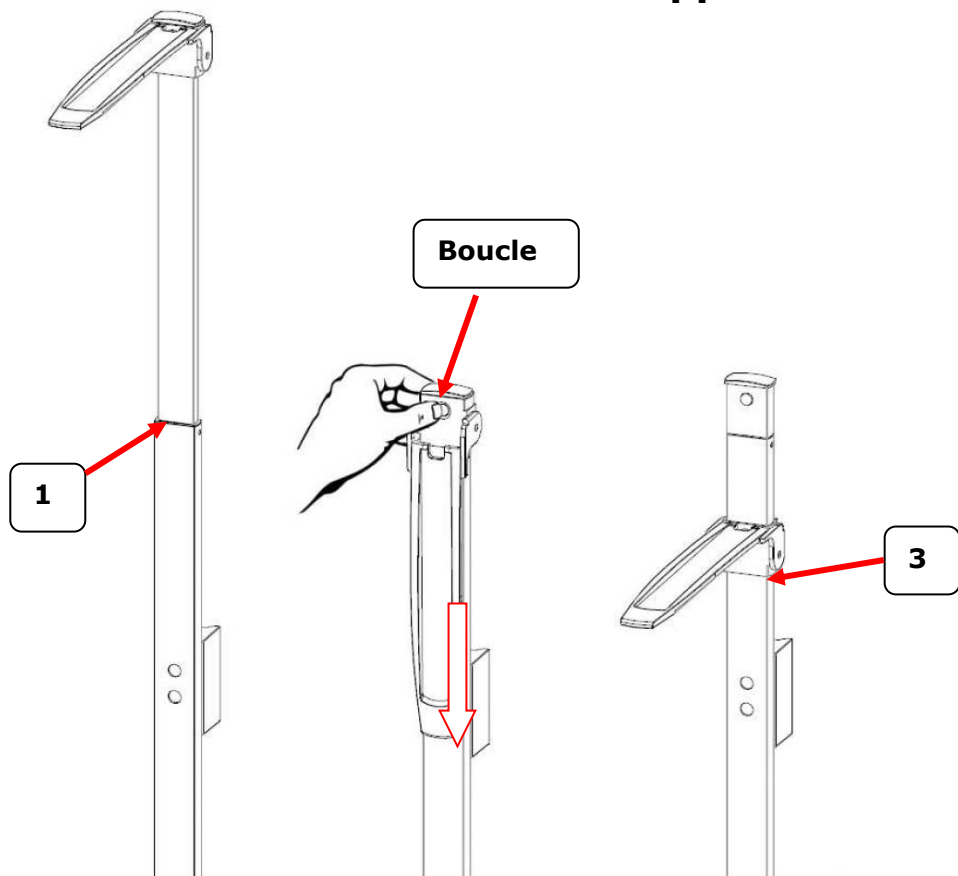

Taille du sujet entre 130-230 cm

La lecture de la taille doit être prise au point 1.

Taille du sujet inférieure à 130 cm

Pour les sujets de moins de 130 cm, appuyez sur la boucle et descendre la coiffe.

La lecture de la hauteur doit être prise au point 3.

IV. Spécifications du produit

Modèle		C 241 010/HM230M
Mesures	Echelle	10-230 cm
	Graduation	1 mm
	Exactitude	±10 mm
Taille	Total	310(W) x 50(D) x 2300(H) mm
Poids de l'appareil		Environ 1.15 kg
Température et humidité de fonctionnement		5°C ~ 35°C
Accessoires standard		Manuel d'utilisation x1

V. Déclaration de conformité

Le fabricant déclare par la présente que son produit est conforme aux règlements et normes décrits dans les directives suivantes:

	93/42/CEE telle que modifiée par la directive 2007/47/CE sur les dispositifs médicaux
---	--

Directive RoHS 2011/65/UE et directive déléguée (UE) 2015/863

IMPORTE ET DISTRIBUE EN FRANCE PAR :
Abilanx
Park Avenue Rue Léon Griffon
56890 SAINT AVE FRANCE
Tél : (+33) 02 97 63 70 46
Courriel : contact@abilanx.com

Représentant autorisé de l'UE :



Obelis s.a.
Bd Général Wahis, 53
B-1030 Brussels
Belgium



Fabriqué par:
Charder Electronic Co., Ltd.
No.103, Guozhong Rd., Dali Dist.,
Taichung City, 41262 Taïwan (R.O.C.)

CD-IN-1235 12189J 2022/06